

DIG, 25L, 900W, Grill, HL**610835**

РУССКИЙ

Содержание

1. Безопасность	104
1.1 Значение символики.....	104
1.2 Меры предосторожности.....	105
1.3 Использование по назначению.....	111
2. Общие сведения	112
2.1 Ответственность и гарантийные обязательства	112
2.2 Защита авторских прав	112
2.3 Декларация о нормативном соответствии.....	112
3. Транспортировка, упаковка и хранение	113
3.1 Транспортная инспекция.....	113
3.2 Упаковка	113
3.3 Хранение	113
4. Технические данные	114
4.1 Описание частей прибора.....	114
4.2 Технические характеристики	116
5. Инсталляция и обслуживание	117
5.1 Инсталляция	117
5.2 Правила приготовления продуктов в микроволновой печи.....	118
5.3 Посуда, предназначенная для микроволновой печи	119
5.4 Обслуживание.....	120
6. Очистка.....	134
7. Возможные неисправности	135
8. Утилизация	136

Bartscher GmbH
Franz-Kleine-Str. 28
33154 Salzkotten
Германия

Тел.: +49 5258 971-0
Факс: +49 5258 971-120
Горячая линия - техническая поддержка:
+49 5258 971-197
www.bartscher.com



Перед эксплуатацией прибора прочитать инструкцию по эксплуатации и хранить ее в доступном месте!

Эта инструкция по эксплуатации описывает установку, обслуживание и уход за прибором и служит важным информационным источником и справочником.

Знание и выполнение всех содержащихся в ней мер предосторожности и инструкции по эксплуатации является предпосылкой безопасной и правильной работы с прибором.

Кроме этого, необходимо соблюдать действующие на территории пользования прибором указания по предотвращению несчастных случаев и общие указания по безопасности.

Инструкция по эксплуатации является частью продукта и должна храниться в месте, всегда доступном для персонала по установке, эксплуатации и чистки прибора.

В случае передачи прибора третьему лицу, ему необходимо передать также данную инструкцию по обслуживанию.

1. Безопасность

Прибор изготовлен согласно действующим в данный момент правилам техники. Несмотря на это прибор может представлять опасность, если им пользоваться не в соответствии с руководством по эксплуатации или не по прямому назначению.

Все лица, пользующиеся прибором, должны соблюдать указания, содержащиеся в данной инструкции по обслуживанию.

1.1 Значение символики

Важные технические указания и меры предосторожности выделены в данной инструкции по эксплуатации символами / знаками. Необходимо обязательно соблюдать эти указания во избежание несчастных случаев, человеческих и вещественных ущербов.



ОПАСНО!

Этот символ сигнализирует о непосредственной угрозе, последствием которой могут стать серьезные повреждения или смертельный исход.



ОСТОРОЖНО!

Этот символ сигнализирует об опасных ситуациях, которые могли бы привести к тяжелым телесным повреждениям или к смертельному исходу.



ГОРЯЧАЯ ПОВЕРХНОСТЬ!

Символ предупреждает о горячей поверхности прибора во время его работы. Пренебрежение предупреждения может привести к получению ожогов!



ВНИМАНИЕ!

Этот символ сигнализирует о возможных опасных ситуациях, которые могли бы привести к легким телесным повреждениям или травмам, дефектному действию и/или поломке прибора.



УКАЗАНИЕ!

Этот символ выделяет советы и информацию, которые следует соблюдать для обеспечения эффективного и безаварийного обслуживания прибора.

1.2 Меры предосторожности

- Прибором могут пользоваться дети старше 8 лет, лица с ограниченными физическими, сенсорными, умственными отклонениями, а также лица с небольшим опытом и/или знаниями, при условии, что они находятся под присмотром или прошли инструктаж на тему безопасной эксплуатации и понимают связанные с ней потенциальные угрозы. Дети не должны играть прибором. Дети не могут выполнять очистку и техобслуживание прибора, кроме случаев, если им исполнилось 8 лет, и они находятся под присмотром взрослых. Дети моложе 8 лет не могут находиться вблизи прибора и провода присоединения.
- Во время эксплуатации прибора **никогда** не оставлять его без присмотра.
- Прибор использовать исключительно в закрытых помещениях.
- Прибор можно использовать только в случае, если его техническое состояние не вызывает сомнений касательно исправности и безопасности. В случае изъянов в действии прибора его следует отсоединить от источника питания (вынуть вилку из розетки) и сообщить в сервисный центр.
- **Никогда не использовать прибор без вращающейся тарелки и без продуктов.** Прибор может повредиться.

- Сделать невозможным доступ детей к упаковочным материалам, таким как полиэтиленовые пакеты или пенополистироловые элементы. **Опасность удушья!**
- Работы по уходу и ремонту должны проводиться только квалифицированными специалистами при использовании оригинальных запасных частей и принадлежностей. **Никогда не пытайтесь сами привести прибор в исправность.**
- Не использовать принадлежности или запасные части, которые не были одобрены изготовителем. Они могут представлять опасность для потребителя или причинить вред прибору или ущерб человеку, к тому же теряется право на удовлетворение гарантии.
- Во избежание повреждений и для обеспечения оптимальной производительности недопустимо предпринимать как изменений прибора, так и перестроек, если они чётко не дозволены изготовителем.



ОПАСНО! Опасность поражения электрическим током!

Во избежание последствий угрозы следует соблюдать указанные ниже рекомендации по безопасности.

- Не допускать контакта провода питания с источниками тепла и острыми краями. Провод питания не должен свисать со стола или другого основания. Следите за тем, чтобы никто не мог наступать на провод или спотыкаться об него.
- Провод питания не может подвергаться изгибам, запутыванию, и должен всегда находиться в разложенном состоянии. Никогда не устанавливайте прибор или другие предметы на проводе питания.
- Не накрывать провод питания. Провод питания не должен находиться в зоне работы.

- Провод питания регулярно проверять на предмет повреждений. Не использовать прибор с поврежденным проводом питания. Если провод поврежден, во избежание опасности, его замену поручить персоналу сервисного обслуживания или электрику.
- Провод питания всегда отсоединять от розетки с помощью вилки.
- Никогда не перемещать, не передвигать и не поднимать прибор с помощью провода питания.
- Ни в коем случае не открывать корпус прибора. В случае нарушения электрических присоединений или модификаций электрической или механической конструкции, появится **угроза поражения электрическим током**.
- Никогда не погружать прибор, провод питания и вилку в воду или другие жидкости.
- Не применять никакие едкие чистящие вещества и следить за тем, чтобы вода не попала в прибор.
- Никогда не обслуживать прибор влажными руками или стоя на мокром основании.
- Вынуть вилку из гнезда,
 - если прибор не используется.
 - если появятся помехи в работе прибора,
 - перед очисткой прибора.



ОПАСНО! Угроза микроволнового излучения!

Воздействие микроволн на организм человека может привести к телесным повреждениям. Во избежание последствий угрозы соблюдайте указанные ниже рекомендации по безопасности.

- Не включать микроволновую печь при открытой дверце, так как это может привести к чрезмерному и опасному облучению электромагнитными волнами. **Никогда не следует заменять систему блокировки дверцы!**

- Очень важно, чтобы дверца не была повреждена, и можно было их правильно закрывать. К опасным повреждениям дверцы относятся, например:
 1. деформация дверцы, вмятины,
 2. трещины или неправильно установленные петли и винтовые соединения,
 3. поврежденная прокладка дверцы,
 4. треснувшее стекло,
 5. поврежденные элементы блокады.
- Между дверцей и прибором не должны находиться посторонние предметы.
- Прокладка дверцы должна быть герметичной и чистой, так как в результате её загрязнения и повреждения из микроволновой печи могут проникать электромагнитические волны. Следует избегать появления в этих местах каких-либо осадков (моющих средств, пыли, жира и т.п.).



ГОРЯЧАЯ ПОВЕРХНОСТЬ! Опасность получения ожогов!

Во избежание последствий угрозы соблюдайте указанные ниже рекомендации по безопасности.

- Поверхность прибора может быть очень горячей. Не прикасаться к горячей поверхности прибора.
- Не класть на прибор никаких предметов.
- Не устанавливать микроволновую печь над конфорками газовой плиты или над другими устройствами, вырабатывающими высокую температуру, в результате её воздействия прибор может быть поврежден, а гарантия потеряна.

**ОСТОРОЖНО! Опасность получения ожогов!**

Во избежание последствий угрозы соблюдайте указанные ниже рекомендации по безопасности.

- Не жарить в приборе никаких блюд. Горячее масло может привести к ожогам или повредить прибор.
- Блюда в микроволновой печи подогреваются неравномерно. Ёмкости обычно не настолько горячие, как блюда, которые в них находятся. **Осторожно проверить температуру блюд, в особенности тех, которые приготовлены для детей. Опасность получения ожогов!**
- Во время подогревания напитков в микроволновой печи может произойти так называемая "задержка кипения". В этом случае жидкость достигает температуры кипения без видимого снаружи кипения. Поэтому следует очень осторожно обращаться с емкостью. Даже незначительное встряхивание, во время вынимания может привести к разливанию жидкости. **Опасность получения ожогов!**
- Не следует использовать высоких, узких емкостей с узким горлышком.
- Положите в емкость с жидкостью ложечку (в исключительных случаях металлическую) или стеклянную палочку, поставьте емкость на середину стеклянной тарелки. Следите за тем, чтобы ложечка нигде не прикасалась к стенкам камеры приготовления, это может привести к поломке прибора. Размешать жидкость перед началом и в половине времени подогрева. По окончании подогрева подождите минуту, осторожно размешайте жидкость в емкости и вынуть ее из камеры приготовления.
- **Так как пища в приборе подогревается неравномерно, содержимое детской бутылочки тщательно размешать или встряхнуть, проверить температуру содержимого бутылочки и только потом подать ребенку.**

Угроза получения ожогов! Перед началом подогрева детской еды следует снять с бутылочки крышку и соску.



ОСТОРОЖНО! Опасность пожара или взрыва!

Во избежание последствий угрозы следует соблюдать указанные ниже рекомендации по безопасности.

- Не подогревать никаких горючих предметов в приборе.
- Не приготавливать никаких блюд содержащих спирт.
- Не вкладывать в камеру приготовления такие предметы, как книги, салфетки и т.д.. Внезапное включение прибора может повредить эти предметы, или они могут загореться.
- Во время подогрева блюд в емкостях из горючих материалов, таких как пластик или бумага, наблюдать за работой прибора, так как есть опасность чрезмерного нагревания прибора.
- Если предметы в приборе загорятся, оставить дверцу прибора закрытыми, выключить прибор, вынуть вилку из гнезда, можно также отключить главный предохранитель.
- Не использовать кастрюли, сковороды и крышки из металла. Это может привести к появлению искр в камере прибора. Использовать только посуду из материала, стойкого к воздействию высокой температуры, предназначенную для использования в микроволновых печах (5.3 „**Посуда, предназначенная для микроволновой печи**“). **Опасность пожара!**
- Не приготавливать продукты питания и напитки в закрытых или запечатанных емкостях. Емкости могут треснуть в приборе или поранить пользователя во время их открывания!
- Не подогревать в приборе свежих или отваренных вкрутую яиц, в скорлупе или очищенных, яйца могут взорваться.
- Продукты с толстой кожицей, такие как картофель, тыква, яблоки, каштаны, перед подогреванием следует наколоть.
- Не вкладывать в микроволновую печь смеси из воды, масла или жира, так как такая смесь может взорваться.

1.3 Использование по назначению

Безопасность эксплуатации прибора гарантирована только в случае соответствующего назначению применения, в соответствии с данными в инструкции по обслуживанию.

Все технические действия, в том числе монтаж и техобслуживание, могут осуществляться исключительно квалифицированным персоналом.

Прибор не предназначен для непрерывной работы в промышленной отрасли.

Прибор может использоваться в домашнем хозяйстве и подобных местах, как напр.:

- в кухнях на предприятиях, офисах и других подобных местах работы;
- в сельскохозяйственных хозяйствах;
- клиентами в гостиницах, отелях и других типичных жилых помещениях;
- в закусочных.

Микроволновая печь предназначена исключительно для приготовления, подогревания и размораживания блюд с применением соответствующей посуды.

Микроволновая печь не может применяться:

- в промышленных и лабораторных целях;
- для хранения кухонной посуды;
- для сушки бумаги, тканей и других легко воспламеняющихся материалов;
- для нагревания или подогревания жидкостей или материалов, опасных для здоровья, легко испаряющихся или подобных материалов.



ВНИМАНИЕ!

Любое отклонение от пользования по прямому назначению и / или другое использование прибора запрещено и является использованием несоответственно прямому назначению.

Претензии любого рода к изготовителю и / или его представителю по поводу нанесённого ущерба в результате пользования прибором не по назначению исключены.

За весь ущерб при пользовании прибором не по назначению отвечает сам потребитель.

2. Общие сведения

2.1 Ответственность и гарантийные обязательства

Все сведения и указания в этой инструкции по эксплуатации были составлены с учётом действующих предписаний, актуального уровня инженерно-технических исследований, а также нашего многолетнего опыта и знаний.

Переводы инструкции по эксплуатации также сделаны на уровне лучших знаний. Однако ответственность за ошибки в переводе мы на себя взять не можем. Основой служит приложенная немецкая версия инструкции по эксплуатации.

Действительный объём поставок может отклоняться при спецзаказах, предъявлении дополнительных заказных условий поставок или по причине новейших технических изменений, отличающихся от описанных здесь объяснений и чертёжных изображений.



ВНИМАНИЕ!

Перед началом каких-либо действий с прибором, особенно перед его включением, внимательно прочитайте инструкцию по эксплуатации!

Производитель не **несет ответственность** за повреждения и вред, возникший вследствие:

- несоблюдения указаний на тему обслуживания и очистки;
- использования не по назначению;
- введения изменений пользователем;
- применения несоответствующих запчастей.

Мы оставляем за собой право на технические изменения продукта в рамках улучшения качества использования и дальнейшего исследования.

2.2 Защита авторских прав

Инструкция по эксплуатации и содержащиеся в ней тексты, чертежи и прочие изображения защищены авторскими правами. Размножения любого вида и в любой форме – даже частично – а также использование и/или передача содержания запрещены без письменного согласия изготовителя. Нарушение ведёт за собой последствие возмещения убытков. Мы оставляем за собой право на предъявление дальнейших претензий.



УКАЗАНИЕ!

Содержание, тексты и прочие изображения защищены авторскими правами и находятся под защитой других прав защиты производства. Каждое злоупотребление наказуемо.

2.3 Декларация о нормативном соответствии



Прибор соответствует действующим нормам и директивам ЕС. Это подтверждается нами в Заявлении о соответствии ЕС. При необходимости мы с удовольствием вышлем Вам Заявление о соответствии.

3. Транспортировка, упаковка и хранение

3.1 Транспортная инспекция

Полученный груз незамедлительно проверить на комплектность и на транспортный ущерб. При внешне опознаваемом транспортном ущербе груз не принимать или принять с оговоркой.

Размер ущерба указать в транспортных документах / накладной/ перевозчика. Подать рекламацию.

Скрытый ущерб reklamировать сразу после обнаружения, так как заявку на возмещение ущерба можно подать лишь в пределах действующих рекламационных сроков.

3.2 Упаковка

Не выбрасывайте упаковочный картон вашего прибора. Он может Вам понадобиться для хранения, при переезде или если Вы в случае возможных повреждений будете высылать прибор в нашу сервисную службу. Полностью освободите прибор перед вводом в строй от внешнего и внутреннего упаковочного материала.



Если Вы намереваетесь выкинуть упаковочный материал, соблюдайте предписания, действующие в Вашей стране. Подвозите вторично перерабатываемый упаковочный материал к месту сбора материалов вторичной переработки.

Проверьте, полностью ли укомплектован прибор и запасные принадлежности. В случае недостачи каких-либо частей свяжитесь с нашей службой Сервиса.

3.3 Хранение

Приборы держать до установки в не распакованном виде, соблюдая нанесённые на внешней стороне маркировки по установке и хранению.

Упаковки хранить исключительно при следующих условиях:

- не держать под открытым небом;
- хранить в сухом и свободном от пыли месте;
- не подвергать воздействию агрессивных веществ;
- предохранять от воздействия солнечных лучей;
- избегать механических сотрясений;
- при длительном хранении (более 3 месяцев) регулярно контролировать общее состояние всех частей и упаковки, в случае необходимости освежить или обновить.

4. Технические данные

4.1 Описание частей прибора

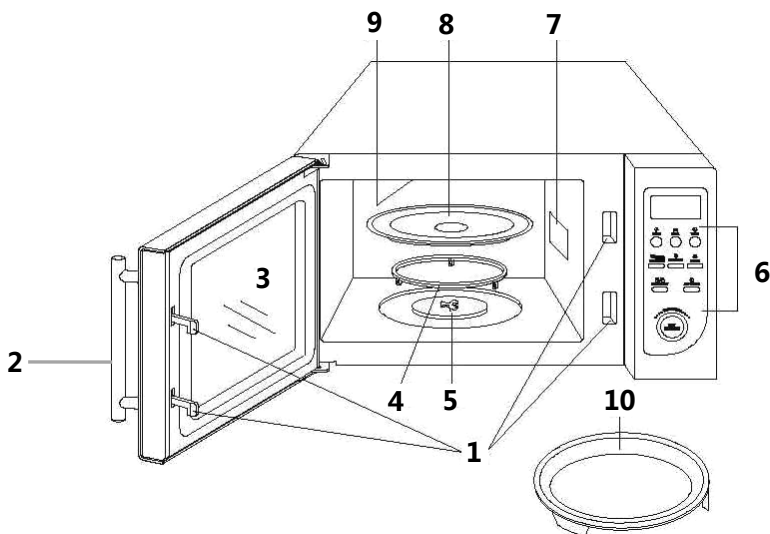

- 1** Система блокировки дверцы
- 2** Ручка дверцы
- 3** Стекло дверца
- 4** Поворотное кольцо
- 5** Привод вращающейся тарелки
- 6** Панель управления
- 7** Вентиляционные отверстия
- 8** Вращающаяся тарелка
- 9** Спираль гриля
- 10** Сковорода-гриль

Панель управления

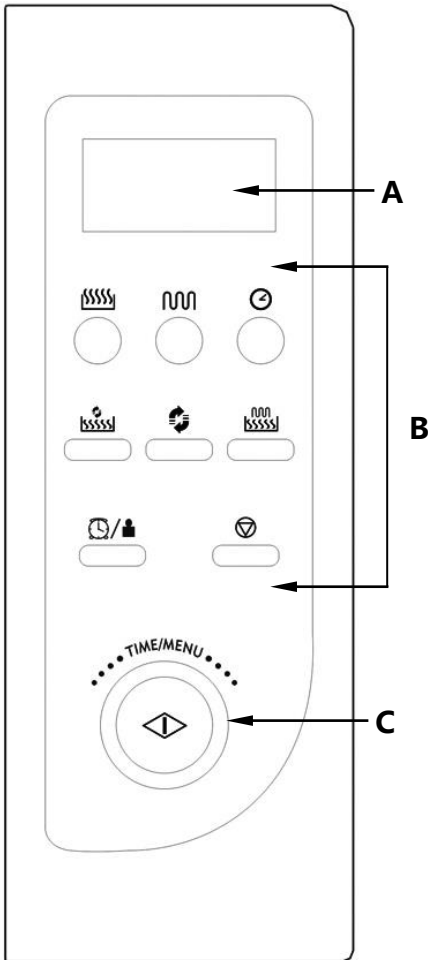

A – Цифровой дисплей

B – функциональные кнопки

	Микроволны
	Гриль
	Время
	Микроволны + конвекция
	Конвекция
	Микроволны + Гриль
	Часы / вес
	Stop / Reset

C - Time / Menu-регулятор

Start-кнопка

4.2 Технические характеристики

Наименование	Микроволновая печь DIG, 25L, 900W, Grill, HL
Артикул:	610835
Материал:	корпус и камера печи: нержавеющая сталь; вращающаяся тарелка: стекло
Исполнение:	<ul style="list-style-type: none">▪ Функции:<ul style="list-style-type: none">- Разогрев- Размораживание- Гриль (комбинируемый)- Конвекция (комбинируемая)▪ Управление:<ul style="list-style-type: none">- Электронное- Ручка- Кнопка▪ Цифровой дисплей
Мощность микроволновой печи:	900 Вт
Потребляемая мощность:	конвекции: 1950 Вт; гриля: 1000 Вт
Количество уровней мощности:	10
Цифровой таймер:	до 95 минут
Мощность подключения:	1,4 кВт / 230 В 50 Гц
Объём:	25 литров
Размеры:	внутр.: Ш 320 x Г 315 x В 200 мм внешн.: Ш 483 x Г 422 x В 281 мм вращающаяся тарелка: Ø 270 мм
Вес:	16,6 кг
Аксессуары:	1 сковорода-гриль, Ø 275 мм, высота 50 мм, со съёмной ручкой

Технические изменения возможны!

5. Инсталляция и обслуживание

5.1 Инсталляция

Установка

- Распаковать прибор и утилизировать все упаковочные материалы в соответствии с предписаниями кас. охраны окружающей среды.



ВНИМАНИЕ!

Никогда не удалять с прибора номинальную табличку или предупреждающие обозначения.

- Установить прибор на плоской и стабильной поверхности, которая выдержит вес микроволновой печи.
- Не устанавливать прибор вблизи легко воспламеняющихся материалов, избегать воздействия высокой температуры, влаги и высокой атмосферной влажности.
- **Никогда** не устанавливать прибор на легковоспламеняющемся основании.
- Для того чтобы прибор работал правильно, следует обеспечить его достаточную вентиляцию. Поэтому при установке прибора следует соблюдать следующие **безопасные расстояния**:
 - **сверху 20 см**
 - **сзади 10 см**
 - **по 5 см с обеих сторон.**
- **Никогда** не следует закрывать вентиляционные отверстия. **Никогда** не следует демонтировать ножки.
- **Расстояние от прибора** до радиоприемников, телевизоров и т.п. должно составлять **не менее 2 м** во избежание помех в приеме радиоволн.
- Положение прибора должно обеспечивать беспрепятственный доступ к розетке и вилке так, чтобы в случае необходимости его можно было легко отключить от источника электропитания.

Подключение



ОПАСНО! Угроза поражения электрическим током!
В случае неправильной установки прибор может стать причиной получения травм! Перед установкой прибора следует сравнить параметры локальной электрической сети с техническими данными прибора (см. номинальный щиток). Прибор подключать только в случае полного соответствия параметров!

- Контур электрической розетки должен иметь защиту 16А. Подключайте прибор непосредственно к настенному гнезду, не используйте разветвители или розетки с несколькими входами.

5.2 Правила приготовления продуктов в микроволновой печи

Вместо традиционного источника тепла в микроволновой печи применена электронная лампа, излучающая электромагнитные волны. Эти волны, также как и радиоволны, невидимы, можно увидеть только результат их действия. Волны могут проникать через такие материалы как стекло, фарфор, пластик и бумага. Поскольку эти материалы не содержат воду, жир или масло, они не нагреваются микроволнами. Микроволны проникают в приготавливаемые продукты и приводят к движению молекул воды, жира или масла, и в результате трения производится тепло, которое используется для размораживания, подогревания или приготовления. Во время приготовления при использовании микроволн тепло создается внутри продукта, не так как в обычном процессе приготовления или гриле, где тепло проникает в продукты извне. Если прибор не поврежден, энергия, производимая микроволнами, остается внутри прибора и не создает опасности для пользователя.

- Приготавливаемый продукт следует осторожно вставить в микроволновую печь, более крупные куски разложить с внешней стороны посуды.
- Помнить о времени приготовления. Рекомендуется уставить самое короткое поданное время, а в случае необходимости время приготовления продлить. Слишком долго приготавливаемые продукты могут подгорать и начать дымиться.
- Во время приготовления продукты следует прикрывать. Благодаря этому блюдо будет приготовлено равномерно, и не будет разбрызгиваться.
- Во время приготовления продукт следует перевернуть один раз. Таким образом, процесс приготовления, например, цыпленка или гамбургера, будет ускорен. Большие куски, такие как жаркое, следует перевернуть как минимум раз.
- Такие блюда как тефтели следует как минимум раз, по истечении половины времени приготовления, переложить, т.е. верхний слой переложить вниз, а нижний слой наверх, от середины наружу и наоборот.

5.3 Посуда, предназначенная для микроволновой печи

1. Проверить, подходит ли данная посуда для использования в микроволновой печи.
Тест: вставить в печь пустую посуду со стаканом воды и подогреть на наивысшей ступени мощности в течение 60 секунд. **Никогда не следует включать прибор, если он пустой или в нем находится пустая посуда.**
 Соответствующая посуда имеет комнатную температуру. Если посуда горячая, то она не годится для использования в микроволновой печи.
2. Соответствующий материал для посуды для микроволновой печи пропускает микроволны. Энергия проникает через емкость и подогревает продукты.
3. Не использовать посуду из металла или с металлическими элементами (например, золотые ободки на тарелке). Микроволны не проникают через металл.
4. Не использовать продукты, выполненные из макулатуры, так как они могут содержать небольшие металлические элементы. В случае использования таких емкостей в микроволновой печи могут появиться искры или даже пожар.
5. Рекомендуется использовать овальную и круглую посуду, не квадратную, так как в углах такой посуды продукт нагреется быстрее.
6. Плоские, широкие емкости больше подходят для применения в микроволновой печи, чем узкие и высокие. В плоской посуде продукты нагреваются равномерно.
7. Во избежание пригорания продукта на краях посуды, эти края можно обернуть тонкими полосками алюминиевой фольги. Не использовать слишком большого количества алюминиевой фольги и сохранять минимальное расстояние, ок. 2,5 до 3,0 см между фольгой и стенкой камеры приготовления микроволновой печи.
8. Представленная ниже таблица поможет Вам в выборе соответствующей посуды:

Посуда для приготовления	Применение в микроволновых печах	Применение для гриля	Конвекция	Комбинация *
Жароупорное стекло	да	да	да	да
Стекло, нестойкое к высоким температурам	нет	нет	нет	нет
Жароупорная керамика	да	да	да	да
Пластиковая посуда, допущенная к использованию в микроволновых печах	да	нет	нет	нет
Кухонная бумага	да	нет	нет	нет
Металлический поднос / миска	нет	да	да	нет
Металлическая решетка	нет	да	да	нет
Алюминиевая фольга и емкости из фольги	нет	да	да	нет

*Комбинация: „микроволны + гриль“ и „микроволны + конвекция“

5.4 Обслуживание

Очистка перед первым использованием

- Перед первым использованием прибор следует помыть, чтобы остатки упаковки не испортили вкус приготавливаемых продуктов.
- Опорожнить камеру приготовления.
- Прибор промыть внутри и снаружи мягкой, влажной салфеткой, а в завершение тщательно высушить.
- Оставить дверцы открытыми, чтобы камера приготовления могла хорошо высохнуть.
- Поворотное кольцо, вращающуюся тарелку и поднос для гриля с подвижной ручкой следует регулярно мыть водой с добавлением жидкости для мытья посуды или в посудомоечной машине.

Общие рекомендации по обслуживанию

- Поворотное кольцо (4) поместить в углублении дна камеры приготовления. Установить вращающуюся тарелку (8) рифленной стороной вниз, на дне камеры приготовления и повернуть до момента, когда тарелка сцепится с приводом вращающейся тарелки (5).

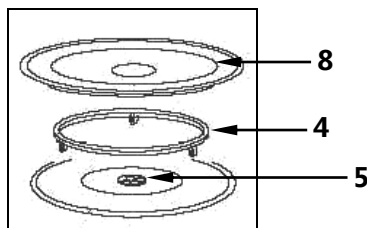

Подогревание и приготовление

- Перед каждым включением микроволновой печи следует проверить, правильно ли установлены вращающаяся тарелка (8) и поворотное кольцо (4). Камера приготовления должна быть чистой; поворотное кольцо (4) должно находиться в углублении; вращающаяся тарелка (8) должна быть закреплена на приводе вращающейся тарелки (5).
- Установить емкость с продуктом на вращающейся тарелке. Ни посуда, ни продукт не должны выходить за края вращающейся тарелки. **Не** подогревать / приготавливать блюда непосредственно на вращающейся тарелке. В случае подогревания / приготовления большого количества кусков / штук, их следует разложить равномерно на посуде так, чтобы куски продукта не соприкасались.



ВНИМАНИЕ!

Никогда не использовать прибор без вращающейся тарелки и без посуды с продуктами или без продуктов.

- Закрыть дверцы прибора, проверяя, что прокладки дверец чистые и дверцы правильно закрыты.
- Установить требуемый режим работы, уровень мощности и время приготовления (см. в дальнейшей части раздела) и включить прибор.
- Камера приготовления имеет освещение, а тарелка вращается. Следует помнить о том, чтобы вращающаяся тарелка могла всегда свободно вращаться.



ВНИМАНИЕ!

Если прибор установлен на высокий уровень мощности, следует постоянно наблюдать за его работой! В случае появления странных звуков при приготовлении блюд, которые набухают или жидкостей, которые кипят, следует установить более низкую мощность!



Введение данных

- При введении данных кнопки следует нажимать два раза быстрым движением. В случае более длительных перерывов, прибор автоматически прерывает процесс введения данных.
- Правильное введение данных в приборе подтверждается звуковым сигналом.
- Двойной звуковой сигнал свидетельствует об отсутствии подтверждения, данные не были введены в прибор. Следует проверить данные и попробовать ввести их повторно.

Удаление данных

- Для удаления данных перед началом приготовления, следует нажать кнопку **Stop/Reset** .

Приостановление и выключение функции

- Для остановки работы прибора, нажать кнопку **Stop/Reset**  или открыть дверцы прибора.
- Для повторного включения прибора следует закрыть дверцы, после чего нажать кнопку **Start** .
- Для полного завершения процесса приготовления, следует повторно нажать кнопку **Stop/Reset**  с целью удаления всех команд

Конец программы







- После окончания программы раздастся звуковой сигнал. На дисплее появится сообщение „END“. Блюдо можно вынуть из микроволновой печи.



ОСТОРОЖНО! Угроза получения ожогов!
Посуда для приготовления может сильно нагреваться, так как из обрабатываемого продукта выделяется высокая температура. Посуду следует вынимать, используя для этого кухонные рукавицы или салфетки.



- После окончания приготовления блюд с большим содержанием воды дверцы прибора следует оставить приоткрытыми, чтобы камера приготовления могла высохнуть.

Установка часов

1. В течение минимум 3 секунд нажимать кнопку / . Появится „12H“.
2. Поворачивать регулятор **Time / Menu** до момента, когда появится правильный параметр часа.
3. Для подтверждения нажать кнопку / .
4. Поворачивать регулятор **Time / Menu** до момента, когда появится правильный параметр минут.
5. Для подтверждения нажать кнопку / .







УКАЗАНИЕ!

Во время приготовления можно проверить время, нажимая для этого кнопку / .

Приготовление с использованием микроволн



- Эта функция используется для приготовления блюд типа «котелок», супов, соусов, мяса без хрустящей корочки, вареных на пару рыб, овощей, гарниров (рис, картофель, мучные блюда), горячих напитков.
- В этом режиме на панели можно установить время и мощность действия микроволн, с помощью которых блюда будут приготавливаться или подогреваться.

- Установка уровня мощности происходит при помощи кнопки . В представленной ниже таблице указаны сопоставления уровней мощности. В первой колонке таблицы указано, как часто следует нажимать кнопку , для того чтобы установить требуемую мощность, в другой колонке указана процентная мощность и программы. Третья колонка показывает соответствующие уровни мощности.
- Требуемое время приготовления выбираем с помощью регулятора **Time / Menu**. Время, которое можем установить, составляет макс. 95 минут.
- После установки уровня мощности и времени приготовления следует нажать кнопку **Start** .

Кнопку  нажать	Мощность ок. (%), в скобках сообщение на дисплее	Соответствующий уровень мощности
1-й раз	100 % (P-HI)	высокий
2 раза	90 % (P-90)	
3 раза	80 % (P-80)	
4 раза	70 % (P-70)	средне-высокий
5 раз	60 % (P-60)	
6 раз	50 % (P-50)	средний
7 раз	40 % (P-40)	
8 раз	30 % (P-30)	средне-низкий / размораживание
9 раз	20 % (P-20)	
10 раз	10 % (P-10)	низкий
11 раз	0 % (P-00)	

Пример:

Если хотим подогреть блюдо в течение 5 минут при 60 % уровня мощности, на панели управления следует установить или ввести следующие команды:

1. Кнопку  нажать **5 раз**.
2. Регулятор **Time / Menu** вращать до момента, когда на дисплее появится требуемое время приготовления (5:00).
3. Нажать кнопку **Start** .

Важная информация:



- Для приостановления приготовления кнопку **Stop/Reset**  нажать **1 раз**.
- После нажатия кнопки **Start**  процесс приготовления будет возобновлен.
- При нажатии кнопки **Stop/Reset**  **2 раза**, установленная программа приготовления будет полностью удалена.
- Если процесс приготовления закончился, раздастся 4 звуковые сигнала, а на дисплее появится сообщение „END“.
- Для удаления с дисплея сообщения „END“ и включения другой функции, следует нажать кнопку **Stop/Reset**  или открыть дверцы прибора.
- Во время приготовления можно проверить уровень мощности, нажимая для этого кнопку .

Установка времени



- Для того чтобы воспользоваться функцией времени, следует нажать кнопку  и с помощью регулятора **Time / Menu** установить требуемое время. Эта функция доступна в режиме Standby и режиме приготовления с использованием микроволн.

Пример:

Для установки таймера, например, на 5 минут, на панели управления следует ввести или установить следующие команды:

1. Кнопку  нажать **1 раз**.
2. Регулятор **Time / Menu** вращать до момента, когда на дисплее появится требуемое время (5:00).
3. Нажать кнопку **Start** .

Важная информация:



- Максимальное время, которое можем установить, составляет 95 минут.
- Установленное время можно проверить, нажимая для этого кнопку .
- Для того чтобы удалить сообщение о времени, следует нажать кнопку , после чего нажать кнопку **Stop/Reset** .

Функция гриля

Использование функции гриля рекомендуется особенно для приготовления тонких кусков мяса, стеков, отбивных, кебапа, колбасок и цыпленка. Эта функция хорошо проявляет себя также при приготовлении горячих бутербродов и запеканок.

Пример:

Если хотим запрограммировать приготовление с функцией гриля на 12 минут, необходимо:

1. Убедиться, что все предыдущие установки были удалены и прибор готов к повторному программированию.
2. Нажать кнопку .
3. **Регулятор Time / Menu** вращать до момента, когда на дисплее появится требуемое время (12:00).
4. Нажать кнопку **Start** .



Важная информация:

- Согласно заводским настройкам мощность приготовления на гриле установлена на самый высокий уровень. Максимальное время приготовления на гриле составляет 95 минут.

Функция конвекции

- Для того чтобы блюдо быстро и равномерно подрумянилось, а также имело хрустящую корочку, в процессе приготовления с использованием функции конвекции внутри прибора циркулирует горячий воздух. Прибор можно установить при десяти разных параметрах температуры приготовления на время приготовления до 9 часов и 30 минут.
- Функция конвекции рекомендуется для выпечки пирогов из растираемого теста, печенья, бисквита, пирогов из песочного теста, суфле, безе и макарон.

Приготовление с использованием функции конвекции



- Температура приготовления устанавливается с помощью кнопки .
- Список рекомендаций для установки уровней температуры находится в представленной ниже таблице. В левой колонке таблицы указано, как часто следует нажимать кнопку , чтобы установить требуемую мощность. В правой колонке указана температура.

Кнопку  нажать	Температура (ок. °C)
1 раз	200
2 раза	190
3 раза	180
4 раза	170
5 раз	160
6 раз	150
7 раз	140
8 раз	130
9 раз	120
10 раз	110

- Требуемое время приготовления устанавливаем с помощью регулятора **Time / Menu**.



Пример:

Для приготовления в температуре 180°C в течение 40 минут, на панели управления следует выполнить следующие действия:

1. Кнопку  нажать **3 раза**.
2. Регулятор **Time / Menu** вращать до момента, когда на дисплее появится требуемое время приготовления (H:40).
3. Нажать кнопку **Start** .

Важная информация:

- Максимальное время приготовления составляет 9 часов и 30 минут. После окончания приготовления раздастся звуковой сигнал, который повторится 4 раза, а на дисплее появится сообщение „**END**“.



- Для удаления с дисплея сообщения „END“, перед установкой другой функции приготовления следует нажать кнопку **Stop/Reset**  или открыть дверцы прибора.
- Во время приготовления можно проверить температуру горячего воздуха, нажимая для этого кнопку .

Подогревание и приготовление с использованием функции конвекции



Микроволновую печь можно запрограммировать таким образом, чтобы функция подогревания взаимодействовала с функцией конвекции.

Пример:



Если хотим подогреть блюдо до температуры 160°C, после чего приготавливать его в течение 1 часа и 30 минут, следует выполнить следующие действия:

1. Нажать кнопку  **5 раз** с целью выбора требуемой температуры.
2. Нажать кнопку **Start** . Если в приборе была достигнута установленная температура, раздастся звуковой сигнал, а на дисплее появится сообщение „PREH“.
3. Открыть дверцы прибора, а емкость с блюдом установить на середине вращающейся тарелки.
4. Регулятор **Time / Menu** вращать до момента, когда на дисплее появится правильное время приготовления (1H:30).
5. Нажать кнопку **Start** .

Микроволны + Гриль

- При режиме работы в комбинации (микроволны и гриль) можно одновременно варить и получать хрустящую корочку. Таким образом, время приготовления блюда будет сокращено.
- Эта функция особенно рекомендуется для приготовления запеканок, мяса, птицы, запеченного картофеля, тостов.
- Эта функция дает возможность выбора **двух комбинаций**, в которых предварительно запрограммировано процентное участие времени приготовления на гриле и приготовления с использованием микроволн. Выбираем общее время, а после выбора комбинации участие времени приготовления с использованием микроволн и функции гриля будет разделено автоматически.
- Сначала, **1 или 2 раза** нажать кнопку  с целью выбора соответствующей установки комбинации приготовления, далее с помощью регулятора **Time / Menu** установить требуемое время приготовления, которое появится на дисплее.
- Для того чтобы начать программу следует нажать кнопку **Start** .

Важная информация:

- Максимальное время приготовления составляет 95 минут. После окончания приготовления 4 раза раздастся звуковой сигнал, а на дисплее появится сообщение „END“.
- Во время приготовления можно проверить установленную программу, нажимая для этого кнопку  .

Комбинация 1



30 % времени приготовления с использованием микроволн,

70% времени приготовления на гриле:

для блюд из рыб, картофеля и запеканок.

Пример:

Если для комбинации 1 хотим установить время приготовления 25 минут, следует выполнить следующие действия:

1. Нажать **1 раз** кнопку  .
2. Регулятор **Time / Menu** вращать до момента, когда на дисплее появится требуемое время (25:00).
3. Нажать кнопку **Start** .

Комбинация 2





55 % времени приготовления с использованием микроволн,

45 % времени приготовления на гриле:

для молочных киселей, омлетов, печеного картофеля и птицы.

Пример:

Если для комбинации 2 хотим установить время приготовления 12 минут, следует выполнить следующие действия:

1. Нажать кнопку **Stop/Reset** .
2. Кнопку   нажать **2 раза**.
3. Регулятор **Time / Menu** вращать до момента, когда на дисплее появится требуемое время приготовления (12:00).
4. Нажать кнопку **Start** .

Микроволны + конвекция



- Этот режим работы в комбинации термообдуд и микроволны рекомендуется для приготовления:
 - запеканок, которые содержат большое количество влажности
 - крупных кусков мяса
 - глубоко замороженных хлебобулочных изделий
 - пирогов с большим содержанием влажности
- Прибор имеет четыре предварительно запрограммированные установки, которые облегчают приготовление с использованием функции конвекции и функции микроволн.

Для того чтобы выбрать температуру горячего воздуха нажмите кнопку :



Сообщение на дисплее	Кнопку  нажать	Температура (°C), ок.
COMB1	1 раз	200
COMB2	2 раза	170
COMB3	3 раза	140
COMB4	4 раза	110

Пример:

Если хотим испечь пирог (время выпечки - 26 минут) с использованием функции COMB3.

1. Нажать кнопку  3 раза.
2. Регулятор **Time / Menu** вращать до момента, когда на дисплее появится требуемое время приготовления.
3. Нажать кнопку **Start** .

Важная информация:



- Максимальное время приготовления составляет 9 часов 30 минут. После окончания приготовления 4 раза раздастся звуковой сигнал, а на дисплее появится сообщение „END“.
- Перед включением другой функции нажать кнопку **Stop/Reset**  или открыть дверцы прибора с целью удаления сообщения „END“ на дисплее прибора.
- Температуру горячего воздуха можно проверить во время приготовления / выпечки, нажимая для этого кнопку .

Размораживание

- Энергия микроволн подогревает продукт питания только снаружи, после чего это тепло медленно проникает внутрь продукта, что приводит к равномерному размораживанию.

Пример:

Для размораживания продукта в течение **5 минут**, следует:

1. Регулятор **Time / Menu** повернуть против часовой стрелки до момента, когда на дисплее появится код „**A-09**“ и „**CODE**“.
2. Нажать кнопку  / .
3. Регулятор **Time / Menu** вращать до момента, когда на дисплее появится время размораживания (5:00).
4. Нажать кнопку **Start** .

Указание: Прибор останавливается по истечении 2/3 времени работы. Блюда размораживаются благодаря полученному теплу. Проверьте состояние блюд, в случае необходимости нажмите для продолжения процесса размораживания повторно кнопку **Start** .

Важная информация:

- Как для отварных, так и сырых, замороженных продуктов, действует правило: ок. 5 минут на фунт. Например, 5 минут размораживания на 1 фунт замороженного соуса для спагетти.
- Прибор следует открывать время от времени и вынимать или разделять уже размороженные порции. Если замороженный продукт не разморозился по истечении установленного времени, прибор установить на дополнительные несколько минут размораживания, до момента полного размораживания продукта.
- Перед размораживанием продукт следует распаковать и положить на тарелке.
- Продукт, упакованный в пластиковую емкость, размораживать так долго, пока его нельзя будет легко вынуть из емкости, потом переложить его в посуду, предназначенную для использования в микроволновой печи.
- Максимальное время размораживания составляет 45 мин. После приготовления 4 раза раздастся звуковой сигнал, а на дисплее появится сообщение „**END**“.
- Перед включением другой программы приготовления с дисплея удалить сообщение „**END**“, с этой целью нажать кнопку **Stop/Reset**  или открыть дверцу.
- **Во время размораживания** поступать согласно **следующим инструкциям:**

➤ **Прикрытие**

Блюда должны быть прикрыты, чтобы:

- ускорить процесс их подогревания,
- избежать высушивания продукта,
- избежать разбрызгивания жира в камере приготовления,

Исключение: хлеб, выпечка, панированные продукты и продукты, которые должны быть хрустящими не следует прикрывать.

➤ **Переворачивание / размешивание**

Почти все продукты во время размораживания следует, как минимум раз перевернуть, или перемешать. Рекомендуется частое разделение клеящихся кусков блюда.

➤ **Меньшие порции**

Меньшие порции размораживаются более равномерно и быстрее, чем большие порции. Поэтому перед замораживанием следует разделить продукты на меньшие куски. Таким образом, можно легко и быстро приготовить полное меню.

➤ **Нежные продукты**

Нежные продукты, такие как паштеты, пирожные, сметана, сыр или хлеб должны размораживаться только частично, а процесс размораживания должен заканчиваться при комнатной температуре. Таким образом, предотвратим ситуацию, когда продукт будет слишком горячим по краям, а середина останется замороженной.

➤ **Время оставления**



Время оставления после размораживания очень важно, так как оно гарантирует продолжение процесса размораживания. После размораживания следует как можно быстрее поддать размороженные продукты дальнейшей обработке. Не замораживать повторно размороженных продуктов.

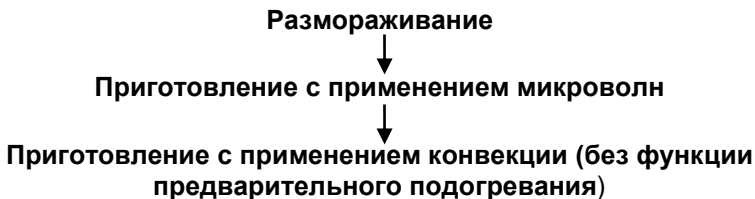

Многоэтапное приготовление

В приборе есть возможность выбора до трех программ, которые будут действовать поочередно. РАЗМОРАЖИВАНИЕ устанавливаем перед приготовлением.

Если хотим установить указанную ниже программу приготовления, следует запрограммировать устройство в следующей очередности:





1. Регулятор **Time / Menu** повернуть против часовой стрелки до момента, когда на дисплее появится сообщение „**A-09**“ и „**CODE**“.
2. Нажать кнопку  / .
3. Регулятор **Time / Menu** вращать с целью установки времени размораживания (5 минут).
4. Нажать кнопку  с целью установки уровня мощности.

5. Регулятор **Time / Menu** вращать с целью установки времени приготовления.
6. Нажать кнопку  с целью установки температуры горячего воздуха.
7. Регулятор **Time / Menu** вращать с целью установки времени приготовления.
8. Нажать кнопку **Start** .





Установка Auto-Menu

„Auto-Menu“ дает возможность автоматического приготовления или подогревания продуктов питания без необходимости установки мощности или времени. Достаточно знать вид продукта и его вес.

1. В режиме Standby повернуть регулятор **Time / Menu** против часовой стрелки и выбрать необходимую программу (см. список ниже).
2. Кнопку  /  нажимать до момента выбора правильного веса.
3. Нажать кнопку **Start** .

Код продукта питания		Кнопку  /  нажать						
A-01	Картофель (на 230г)	1 раз	2 раза	3 раза				
A-02	Напитки (на порцию 200 мл)	1 раз	2 раза	3 раза				
A-03	Попкорн (99г)	На дисплее показано предварительно запрограммированное время приготовления						
A-04	Подогревание	1 раз (200г)	2 раза (300г)	3 раза (400г)	4 раза (500г)	5 раз (600г)	6 раз (700г)	7 раз (800г)
A-05	Макарон	1 раз (100г)	2 раза (200г)	3 раза (300г)				
A-06	Пицца	1 раз (150г)	2 раза (300г)	3 раза (450г)				
A-07	Цыпленок	1 раз (800г)	2 раза (1000г)	3 раза (1200г)	4 раза (1400г)			
A-08	Тесто (475г)	На дисплее показано предварительно запрограммированное время приготовления						
A-09	Размораживание	См. страницу 130						

Важная информация:

- Сначала следует ввести вес, после этого будет установлено время приготовления.
- При программах **A-03** (Попкорн) и **A-08** (тесто) время приготовления можно изменить, в случае, если запрограммированное время не соответствует.
- Для того чтобы время приготовления установить заново, следует:
 1. Нажать **2 раза** кнопку  / .
 2. Регулятор **Time / Menu** вращать до момента, когда на дисплее появится требуемое время приготовления.
 3. Для подтверждения нажать кнопку **Start** .
- Новое время приготовления будет сохранено в памяти и использовано при каждом повторном введении в действие функции, до момента установки нового времени приготовления.
- При программе **A-07** (цыпленок) прибор следует остановить в процессе приготовления и перевернуть приготавливаемый продукт. Далее закрыть дверцы прибора и нажать кнопку **Start**  с целью продолжения процесса приготовления.

Другие функции

1. РОДИТЕЛЬСКАЯ БЛОКАДА

Родительская блокада делает невозможным обслуживание прибора маленькими детьми.

Включение родительской блокады:

- Нажать на 3 секунды кнопку **Stop/Reset** , раздастся звуковой сигнал и включится контрольная лампочка. В состоянии блокады ни одна из кнопок прибора не может быть введена в действие.

Выключение родительской блокады:

- Нажать на 3 секунды кнопку **Stop/Reset** , раздастся звуковой сигнал и контрольная лампочка выключится.

2. БЫСТРЫЙ СТАРТ

Эту функцию можно использовать для удобного программирования прибора на функцию приготовления при 100 % мощности.

- Несколько раз быстро нажать кнопку **Start** , чтобы установить время приготовления.
- Максимальное время приготовления составляет 10 минут.
- Прибор включается автоматически по истечении 2 секунд.

3. АВТОМАТИЧЕСКИЙ ЗАЩИТНЫЙ МЕХАНИЗМ

Если температура в микроволновой печи повысится до 300°C, прибор переключится в автоматический режим самозащиты. На дисплее появится сообщение „E01“ и раздастся звуковой сигнал. Для того чтобы переключить прибор в нормальный режим работы, нажмите кнопку **Stop/Reset** .

В случае короткого замыкания прибор переключается в режим самозащиты, а на дисплее появится сообщение „E03“. До момента нажатия кнопки **Stop/Reset**  будет звучать сигнал.

Прибор оснащен **системой охлаждения**. Если прибор работает дольше, чем 2 минуты, на ок. 3 минуты включается вентилятор с целью охлаждения камеры приготовления прибора.

6. Очистка



ОСТОРОЖНО!

Перед чисткой прибора его следует отключить от источника питания (вынуть вилку из розетки).

Для очистки прибора нельзя использовать струю воды под давлением!

Следить за тем, чтобы в устройство не попадала вода.

Важные рекомендации

- Прибор следует чистить регулярно. Если прибор не поддерживать в чистоте, то это может повлиять на долговечность прибора, иметь влияние на его работу, привести к росту грибов и размножению бактерий.
- Немедленно удалить с помощью влажной салфетки все остатки пищи и питья с внутренних стенок камеры приготовления. Слишком продолжительное ожидание затрудняет чистку, а в экстремальных случаях даже делает чистку невозможной. Слишком интенсивное загрязнение может привести к поломке прибора.
- Не следует использовать никаких твердых и острых предметов для удаления засохших загрязнений.
- Следует избегать использования аэрозоли и других агрессивных моющих средств (например, средств для чистки духовок), так как они могут оставить следы и даже повредить поверхность.

Очистка

- Вытереть внутренние стенки и дно прибора салфеткой, смоченной теплой водой.
- Внешние поверхности следует мыть влажной салфеткой. В целях защиты внутренних деталей прибора не следует допускать попадания воды в прибор через вентиляционные отверстия.
- Протереть дверцу, уплотнение дверцы и остальные элементы влажной салфеткой, чтобы удалить все загрязнения. Не применять никаких агрессивных чистящих средств.
- Не следует мочить панель управления. Чистить ее мягкой, влажной салфеткой. Во время мытья панели управления оставить дверцу открытой во избежание случайного включения прибора.
- Поворотное кольцо, вращающуюся тарелку и сковороду-гриль регулярно мыть водой с добавлением жидкости для мытья посуды или в посудомоечной машине.
- В случае скапливания конденсата на внутренней и внешней стороне дверцы следует удалить его мягкой салфеткой. Конденсат скапливается в результате использования микроволновой печи в условиях высокой атмосферной влажности. Это нормальное явление.
- Запахи из прибора можно удалить, поставив на 5 минут в камеру прибора стакан с водой с добавлением лимонного сока и лимонной цедры, стоящий в посуде, приспособленной для использования в микроволновой печи. Далее следует тщательно вытереть прибор сухой, мягкой салфеткой.
- Следует пользоваться исключительно мягкими салфетками и **строго** избегать агрессивных чистящих средств, которые могли бы поцарапать прибор.
- После очистки прибора следует воспользоваться мягкой, сухой салфеткой, чтобы осушить и отполировать поверхность прибора.

Хранение прибора

- Если прибор не будет использоваться в течение более длительного периода, его следует очистить согласно описанию выше и хранить в сухом, чистом месте, защищенном от воздействия низких и высоких температур, а также солнечных лучей. Хранить в недоступном для детей месте. На приборе не следует устанавливать никаких тяжелых предметов.

7. Возможные неисправности

Если микроволновая печь не работает, необходимо:

1. Проверить, правильно ли прибор подключен к сети электропитания. Вынуть вилку из гнезда и подождать ок. 10 секунд, прежде чем повторно вставим ее в гнездо.
2. Проверить, не выключились ли предохранители или главный выключатель. Если они работают правильно, проверить подключение с другими приборами.
3. Проверить, правильно ли закрыта дверца (предохранительный замок). В противном случае, по причинам обеспечения безопасности микроволны в камере приготовления не будут вырабатываться.

Если не удается устранить неисправности:

- не открывать корпус,
- сообщить в пункт обслуживания клиента или связаться с продавцом, при этом следует предоставить следующую информацию:
 - вид неисправности;
 - номер артикула и серии (указан на номинальном щитке в задней части прибора);
 - дата покупки.

8. Утилизация

Старые приборы



Электрические приборы имеют этот символ. Нельзя выбрасывать электрические приборы вместе с домашними отходами. Отслуживший прибор нужно по истечении продолжительности службы сдать в утиль согласно местным предписаниям утилизации, отдельно от домашних отходов.



УКАЗАНИЕ!

Электрические приборы должны правильно использоваться и сдаваться в утилизацию во избежание негативного воздействия на окружающую среду.

- Отсоединить прибор от источника питания и удалить провод питания от прибора.